



Vi gör det  
lättare att  
komma ut  
(och in igen)!

I mer än 25 år har KRS utvecklat produkter som gör det enklare och snabbare för både barn och personal att komma ut - och in igen.

Barnen ska själva kunna klara så mycket som möjligt vid t ex av- och påklädning, och alla våra produkter ska ha en genomtänkt ergonomi.

KRS produkter spar tid, skonar ryggar, gör det lättare att hålla ordning - och hjälper barnen att klara saker själva.

# KRS

För en bättre arbetsmiljö, sedan 1994





### Klädvagn Roller

Plats för mycket kläder, både på krokar och galgar. Rullar lätt, 30 st. fasta krokar, 2 st. läsbara hjul. För barn från 3 år och uppåt. Testad och godkänd enligt EN 16121:2013 och EN 16122:2012 samt Svanenmärket, Byggvarubedömningen och SundaHus.

86 cm (b) x 59 cm (d) x 128 cm (h).  
Färg: beige, blåster, silver, blå, grön, röd.

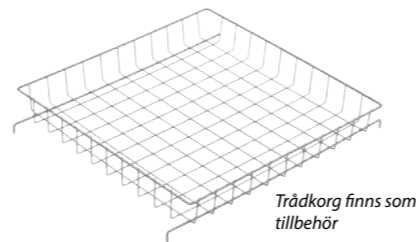
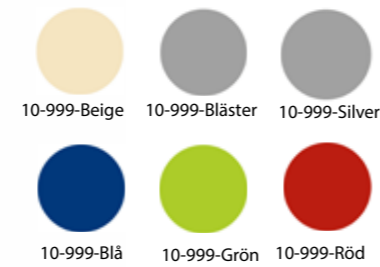

### Klädvagn Roller Midi

Plats för mycket kläder, både på krokar och galgar. Rullar lätt, 30 st. fasta krokar. 16 st. krokar på mellanstaget. 2 st. läsbara hjul. För barn från 3 år och uppåt. Testad och godkänd enligt EN 16121:2017+A1 och EN 16122:2012 samt Svanenmärket, Byggvarubedömningen och SundaHus.

84 cm (b) x 59 cm (d) x 110 cm (h)  
Färg: silver

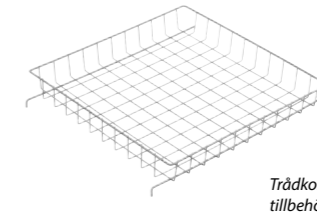

### Roller Mini

Samma utförande som Roller, för barn 1-3 år. Testad och godkänd enligt EN 16121:2013 och EN 16122:2012 samt Svanenmärket, Byggvarubedömningen och SundaHus

86 cm (b) x 59 cm (d) x 101 cm (h).  
Färg: beige, blåster, silver, blå, grön, röd.

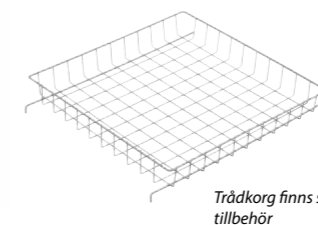
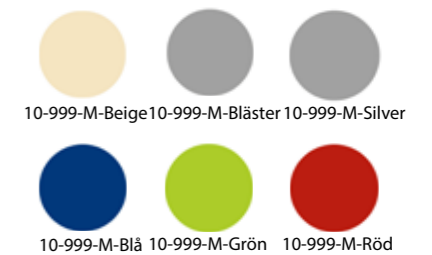

## Roller Tork

Flyttbar förvaring för kläder, jackor, mössor, vantar m m.  
Draghandtag på varje sida. Rullar lätt, 4 st hjul varav 2 st. är låsbara.  
Testad och godkänd enligt 16121:2017+A1 och 16122:2012.

Mått 6 korgar: 60 cm (b) x 59 cm (d) x 125 cm (h).

Färg: silver.



## Tillbehör till Roller

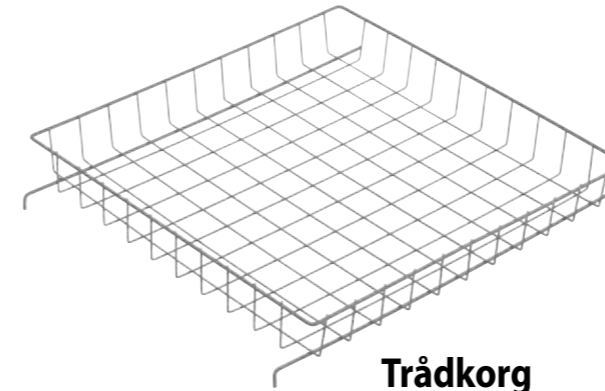

### Trådkorg

Trådkorg för extra förvaring. Passar alla Roller-vagnar. Godkänd enligt Svanenmärket.

54,5 cm (b) x 54,5 cm (d) x 8,5 cm (h).  
Färg: blåster



10-999-Trådkorg



## Galge



Specialdesignad galge för kläder som är knepiga att hänga, t ex galonbyxor utan hållor eller hängslen.  
Passar alla Roller- och Roller Flex-vagnar.  
Färg: beige

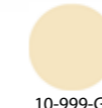

10-999-G



## Vanthållare Ergolätt 10-555

Vanthållare som enkelt kan flyttas och placeras utomhus på medföljande skruvögla.  
Här kan barnen själva hänga upp sina vantar.  
Tar liten plats i torkskåpet (max +60°).

23 cm (b) x 53 cm (h)  
Färg: gulkromaterad





### Klädvagn Roller Flex

Kombivagn med upphängning för alla typer av kläder samt skoställ. 30 fasta krokar och plats för 16 par skor/stövlar. 2 låsbara hjul. Testad och godkänd enligt EN 16121:2013 och EN 16122:2012 samt Svanenmärket, Byggvarubedömningen och SundaHus.

60 cm (b) x 59 cm (d) x 128 cm (h).  
Färg: beige, blåster, silver, blå, grön, röd.

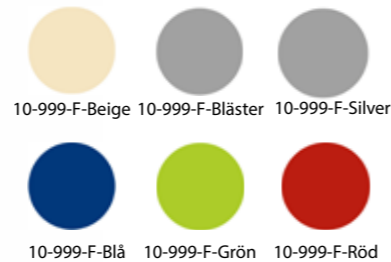

10-444-32-Blåster



10-444-24-Beige

### Skoställ Ergonett

Rymmer 24 respektive 32 par skor, men tar liten plats på golvet. Flyttbar med 2 st. låsbara hjul. Testad och godkänd enligt EN 16121:2013 och EN 16122:2012 samt Svanenmärket, Byggvarubedömningen och SundaHus.

Mått 24 par: 60 cm (b) x 59 cm (d) x 97 cm (h).  
Mått 32 par: 60 cm (b) x 59 cm (d) x 120 cm (h).  
Färg: beige, blåster, silver, blå, grön, röd.

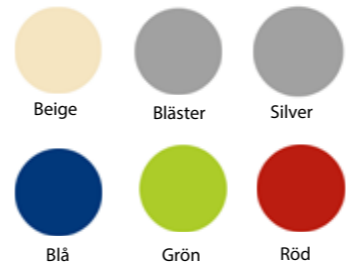

### Svanenmärkta produkter

Förskolan och skolan ska givetvis vara fri från kemikalier och giftiga ämnen. Därför är det en självklarhet för oss att erbjuda Svanenmärkta produkter. Svanen är en nordisk officiell miljömärkning som ställer tuffa krav på material, kvalitet och funktion. Hela produktionskedjan fram till färdig produkt och återvinning är noggrant kontrollerad.





10-888-Blåster

### Klädvinda Ergo

Levereras med två väggfästen. Sätt ett ute och ett inne. Det är lätt att flytta vindan när kläderna är dropptorra. 30 krokar - rymmer mycket på liten yta. Testad och godkänd enligt EN 16121:2013 och EN 16121:2012 samt Svanenmärket.

48 cm (b) x 55 cm (d) x 17 cm (h)  
Färg: beige, blåster, silver, blå, grön, röd

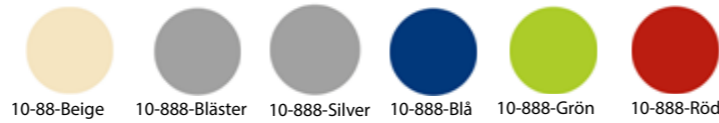

10-888-Beige



10-888-Blå



10-888-Grön



10-888-Röd

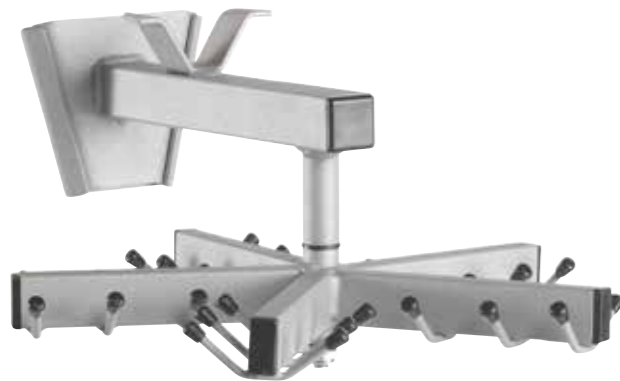

### Klädvinda Ergo mini

Klädvinda som passar i trånga utrymmen. När klädvindan inte används hängs vindan upp i lodrätt läge, vilket ger mycket platsbesparing.

30 krokar - rymmer mycket på liten yta. Testad och godkänd enligt EN 16121:2017+A1 och EN 16121:2012 samt Svanenmärket.

33 cm (b) x 40 cm (d) x 17 cm (h)  
Färg: blåster



10-888-M

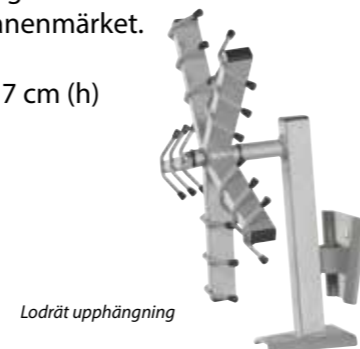

Lodrät upphängning



Justerbar höjd

### Klädvinda Ergo på hjul

Klädvinda på hjul med 30 st. krokar. Fem st. hjul varav två är låsbara. Justerbar höjd Testad och godkänd enligt EN 16121:2013 och EN 16121:2012 samt Svanenmärket.

55 cm (b) x 55 cm (d) x 90 - 140 cm (h).  
Färg: vit



10-888-H-vit 10-888-H-silver





3031 0078  
MÖBLER OCH  
INREDNING

### Stövel- och vantvagn Ergonett kombi

Kombivagn med upphängning för stövlar och vantar/mössor. De tre nedersta våningarna på vardera sida är avsedda för stövelförvaring med plats för 18 par skor/stövlar (32 st. hängare). De två översta våningarna på vardera sida är avsedda vantar/mössor med plats för 24 par vantar (48 st. hängare). Vagnen är utrustad med 4 st. hjul varav 2 st. är låsbara.

Testad och godkänd enligt EN 16121:2017+A1 och EN 16122:2012 samt Svanenmärket.

100 cm (b) x 59 cm (d) x 110 cm (h).  
Färg: silver

20-444-Silver



3031 0078  
MÖBLER OCH  
INREDNING



### Kapp- och skohylla Maximal Tråd

Kapp- och skohylla består av överdel och underdel för förvaring av kläder och skor. Flyttbar höjd, tillverkad i pulverlackerad tråd. Systemet är kombinerbart för att kunna byggas tillsammans med övriga delar i Maximal systemet såsom hyllplan, stövellister och klädlistor, se nästa sida. Kapp- och skohyllan finns som grundenhet och påbyggnadsenhet. Modulerna finns som standard i bredderna 60 cm och 90 cm. Fackbredden är 300 mm. Systemet offereras på begäran då det finns många kombinationsmöjligheter och möjlighet att välja färger i RAL skalan.

Testad och godkänd enligt EN 16121:2017+A1 samt Svanenmärket, Bygghuset och SundaHus.

Mått:  
Kapphylla 60/90 cm (b) x 30 cm (d) x 179 cm (h).  
Skohylla 60/90 cm (b) x 30 cm (d) x 179 cm (h).



3031 0078  
MÖBLER OCH  
INREDNING

### Svanenmärkta produkter

Förskolan och skolan ska givetvis vara fri från kemikalier och giftiga ämnen. Därför är det en självklarhet för oss att erbjuda Svanenmärkta produkter. Svanen är en nordisk officiell miljömärkning som ställer tuffa krav på material, kvalitet och funktion. Hela produktionskedjan fram till färdig produkt och återvinning är noggrant kontrollerad.

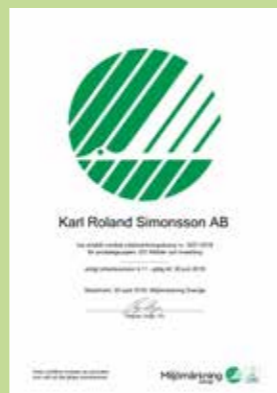

## Kapp- och skohylla Maximal Tråd

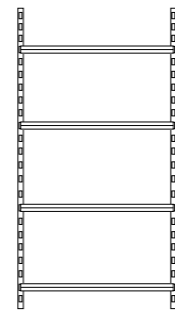

Grundenhet

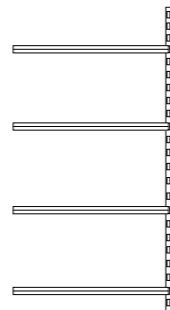

Påbyggnadsenhet

## Kapp- och skohylla Maximal



### Skohylla Maximal

Skohylla med väggskenor. Levereras i standardutförande med fyra st. flyttbara hyllplan med perforerat mönster. Under hyllplanet finns en dropplåt för uppsamling av smuts, grus, vatten m.m. Skohyllan finns som grundenhet och påbyggnadsenhet. Alla komponenter finns som lösdelar.

Testad och godkänd enligt EN 16121:2017+A1 och EN 16122:2012 samt Svanenmärket, Byggvarubedömningen och Sunda Hus

90 cm (b) x 30 cm (d) x 179 cm (h).  
Färg: blåster



Dropplåt



32-101

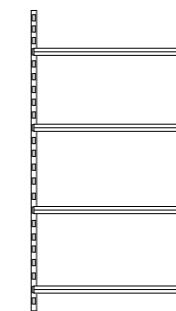

Grundenhet

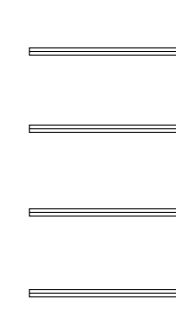

Påbyggnadsenhet



### Stövel- och vanthållare Maximal

Stövel- och vanthållare med väggskenor. Levereras i standardutförande med sex st. flyttbara sko- och vantlister. Stövel- och vanthållare finns som grundenhet och påbyggnadsenhet. Alla komponenter finns som lösdelar.

Testad och godkänd enligt EN 16121:2017+A1 och EN 16122:2012 samt Svanenmärket, Byggvarubedömningen och SundaHus

90 cm (b) x 30 cm (d) x 179 cm (h).  
Färg: blåster

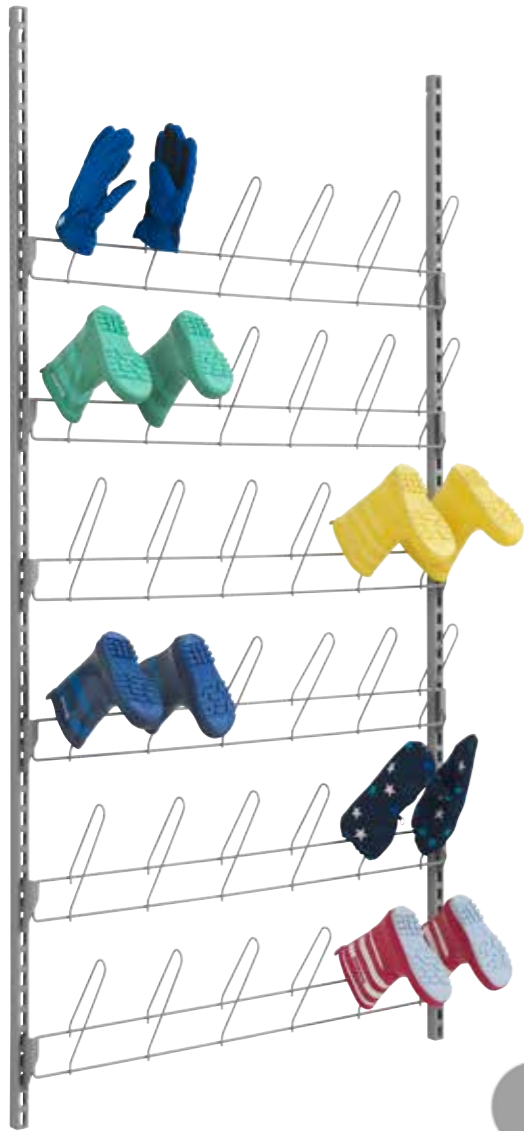

32-201

### Kapp- och skohylla Maximal

Kläd- och skohylla med väggskenor. Levereras i standardutförande med en st. flyttbar klädlist samt en st. skohylla med dropplåt. Kläd- och skohyllan finns som grundenhet och påbyggnadsenhet. Alla komponenter finns som lösdelar.

Testad och godkänd enligt EN 16121:2017+A1 och EN 16122:2012 samt Svanenmärket, Byggvarubedömningen och SundaHus.

Mått:  
90 cm (b) x 30 cm (d) x 179 cm (h).  
Färg: blåster



32-301



### Knäpall Vig

Knäpall som automatiskt ger kroppen en sittriktig position. Passar bra att använda vid arbetspositioner nära golv. Stoppade knädynor samt sittdyna klädda i ett slitstarkt tyg. Knäpallen är justerbar i höjd och även i sittdynans djup. Hoppfällbar.

Mått:  
50 cm (b) x 63 cm (d) x 35 cm (h), största mått i uppfällt högsta läge  
Färg: silver



Justerbart djup på sittdyna



Golvskydd



Ställbar höjd





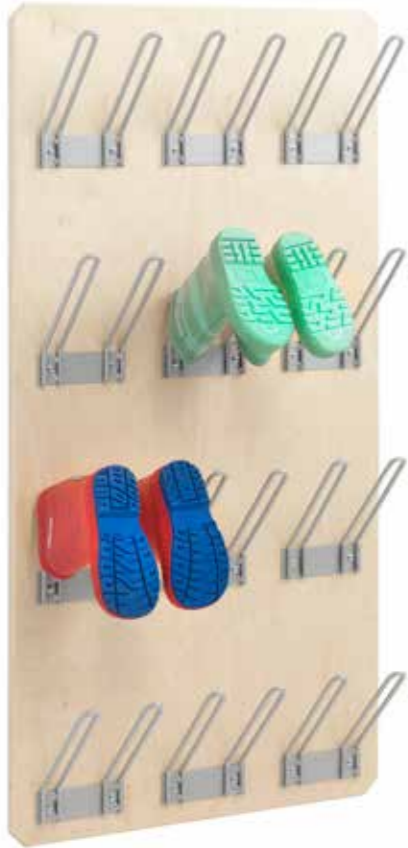

### Stövelvägg 30-301

Stövelvägg med plats för 12 par skor/stövlar. Klarlackerad björkkryssfanér med pulverlackerade metallpinnar. Metallpinnarnas längd 18 cm. Testad och godkänd enligt 16121:2017+A1 och 16122:2012

Färg: Natur/silver.

Mått: 55 cm (b) x 14 cm (d) x 110 cm (h).



### Stövelvägg 30-900-B

Stövelvägg med plats för 10 par skor/stövlar. Björklaminat med pinnar i massiv björk. Pinnarnas längd 20 cm. Testad och godkänd enligt 16121:2017+A1 och 16122:2012

Färg: Natur

Mått: 45 cm (b) x 18 cm (d) x 100 cm (h).



### Stövelvägg liggande 30-901-B

Stövelvägg för liggande montering med plats för 18 par skor/stövlar. Björklaminat med pinnar i massiv björk. Pinnarnas längd 20 cm. Testad och godkänd enligt 16121:2017+A1 och 16122:2012

Färg: Natur

Mått: 120 cm (b) x 18 cm (d) x 60 cm (h).

### Sko- och stövelhylla Torr

Golv- eller vägghängd stövelhylla med fem hyllplan. Avstånd mellan hyllorna 25 cm. Under hyllorna finns utdragbara droppplåtar för att samla upp smuts och vatten. Tillverkad av 18 mm FSC märkt björkkryssfanér. Finns som klarlackerad eller vitpigmenterad björkkryssfanér. Bredd 60 cm och 90 cm.

60/90 cm (b) x 25 cm (d) x 140 cm (h).

Klarlackerad  
60 cm 30-060  
90 cm 30-090

Vitpigmenterad  
60 cm 31-060  
90 cm 31-090





10-333



10-332-2

### Stövelknekt 10-333

Dubbla urskålningar gör att bägge skorna lätt kan tas av. Tillverkad av FSC märkt björkkryssfänér. Testad och godkänd enligt EN 16121:2013 och EN 16121:2012 samt Svanenmärket.

39,5 cm (b) x 35,5 cm (d) x 61 cm (h).

### Stövelknekt dubbel 10-332-2

Dubbla urskålningar gör att bägge skorna lätt kan tas av. Tillverkad av FSC märkt björkkryssfänér. Testad och godkänd enligt EN 16121:2013 och EN 16121:2012 samt Svanenmärket.

53 cm (b) x 51 cm (d) x 61 cm (h).



### Väggbokhylla 30-201

Klarlackerat bakstycke i björkkryssfänér. Detaljer i pulverlackerad metall. Färg: Natur/röd.

119 cm (b) x 12 cm (d) x 25 cm (h).



### Borstställ Renen

Nu blir det enkelt att få bort lera eller snö som packats under sulan. Renen har dubbla gummiskrapor och är ett stabilt och rejält borstställ. Handtag utformat för både barn och vuxna. Godkänd enligt Svanenmärket.

37 cm (b) x 31 cm (d) x 82 cm (h).  
Färg: blåster



20-2003



### Kroklist

Kroklist för kläder. Pulverlackerade dubbelkrokar i metall. Klarlackerad list i björkkryssfänér. Krokarna har cc-mått 18 cm. 8 krokar / list.

144 cm (b) x 5,5 cm (d) x 21 cm (h).



Vit



Turkos



Orange



### Rastbord

Rastbord med bänk och bord. Rastbordet finns i barn- och vuxenhöjd. Varmförzinkat underrede. Finns med oljad (natur) och färgad (gul och röd) yta. Två längder, 140 cm och 236 cm och två höjder. Trädelar tillverkad av norrländsk furu. Till bord i oljat utförande medföljer ett underhållskit.



#### Mått

**Barnmodell** 140/236 cm (b) x 145 cm (d) x höjd bord 60 cm, höjd bänk 32 cm (h).

#### Längd 140 cm

Oljad 20-4001  
Gul 20-4001-G  
Röd 20-4001-R

#### Längd 236 cm

Oljad 20-4002  
Gul 20-4002-G  
Röd 20-4002-R

**Vuxenmodell** 140/236 cm (b) x 145 cm (d) x höjd bord 72 cm, höjd bänk 45 cm (h).

#### Längd 140 cm

Oljad 20-3001  
Gul 20-3001-G  
Röd 20-3001-R

#### Längd 236 cm

Oljad 20-3002  
Gul 20-3002-G  
Röd 20-3002-R

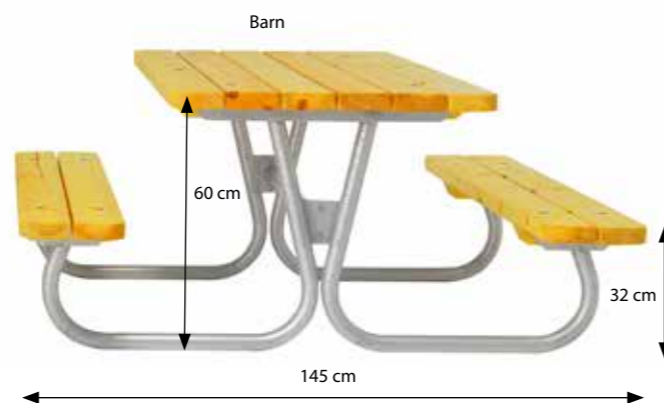
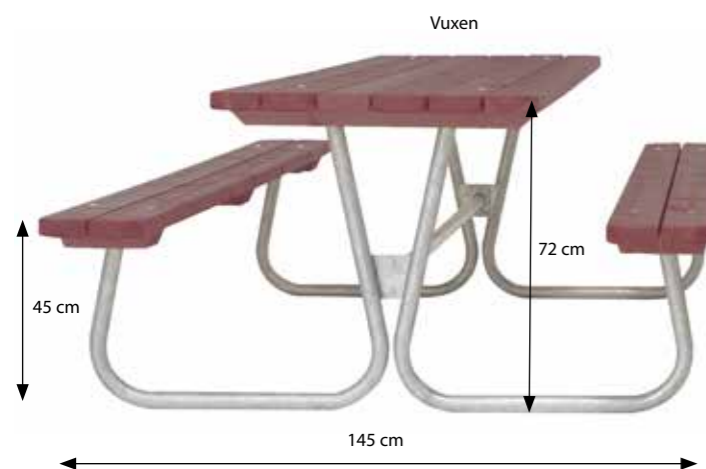

Har du speciella önskemål?

Med över 25 års erfarenhet är vi experter på att hitta lösningar.

Vi har egen produktion som gör det möjligt att specialanpassa de flesta av våra produkter.

Kontakta oss så berättar vi mer!



Priser exkl. moms och frakt



# KRS

För en bättre arbetsmiljö, sedan 1994

Tel: 0921-15932

E-post: [info@krsab.se](mailto:info@krsab.se)

[www.krsab.se](http://www.krsab.se)