

# KATALOG 2022



Vi gör det  
lättare att  
komma ut  
(och in igen)!

I mer än 25 år har KRS utvecklat produkter som gör det enklare och snabbare för både barn och personal att komma ut - och in igen.

Barnen ska själva kunna klara så mycket som möjligt vid t ex av- och påklädning, och alla våra produkter ska ha en genomtänkt ergonomi.

KRS produkter spar tid, skonar ryggar, gör det lättare att hålla ordning - och hjälper barnen att klara saker själva.

# KRS

För en bättre arbetsmiljö, sedan 1994





### Klädvagn Roller

Plats för mycker kläder, både på krokar och galgar. Rullar lätt, 30 st. fasta krokar, 2 st. läsbara hjul. För barn från 3 år och uppåt. Testad och godkänd enligt EN 16121:2013 och EN 16122:2012 samt Svanenmärket, Byggvarubedömningen och SundaHus.

86 cm (b) x 59 cm (d) x 128 cm (h).  
Färg: beige, blåster, silver, blå, grön, röd.

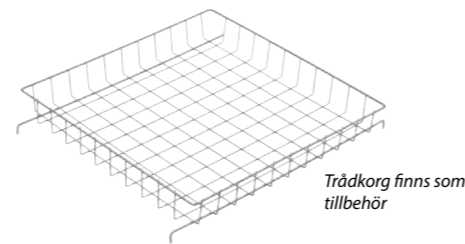
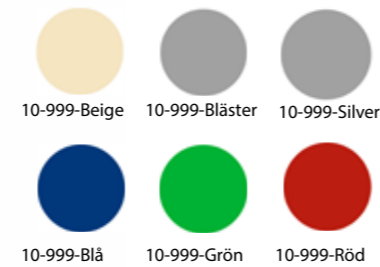

### Klädvagn Roller Midi

Plats för mycker kläder, både på krokar och galgar. Rullar lätt, 30 st. fasta krokar. 16 st. krokar på mellanstaket. 2 st. läsbara hjul. För barn från 3 år och uppåt. Testad och godkänd enligt EN 16121:2017+A1 och EN 16122:2012 samt Svanenmärket, Byggvarubedömningen och SundaHus.

84 cm (b) x 59 cm (d) x 110 cm (h)  
Färg: silver

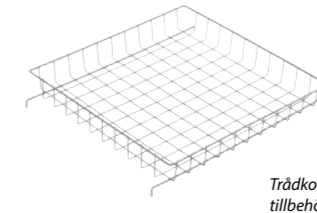

### Roller Mini

Samma utförande som Roller, för barn 1-3 år. Testad och godkänd enligt EN 16121:2013 och EN 16122:2012 samt Svanenmärket, Byggvarubedömningen och SundaHus

86 cm (b) x 59 cm (d) x 101 cm (h).  
Färg: beige, blåster, silver, blå, grön, röd.

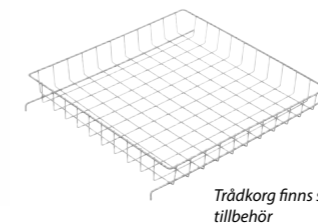
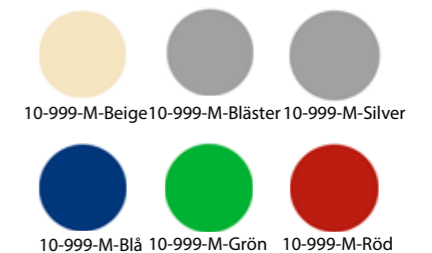

## Roller Tork

Flyttbar förvaring för kläder, jackor, mössor, vantar m m.  
Draghandtag på varje sida. Rullar lätt, 4 st hjul varav 2 st. är låsbara.  
Testad och godkänd enligt 16121:2017+A1 och 16122:2012.

Mått 6 korgar: 60 cm (b) x 59 cm (d) x 125 cm (h).

Färg: silver.



## Tillbehör till Roller

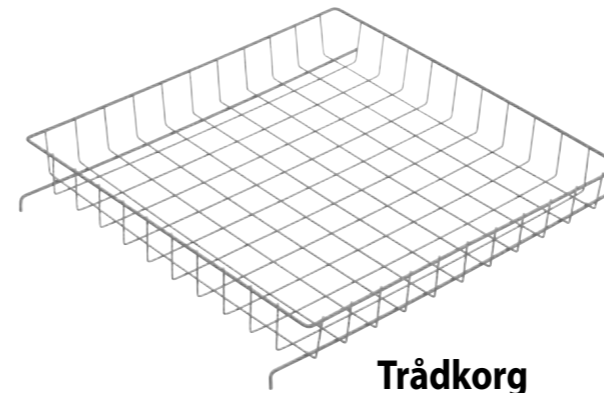

### Trådkorg

Trådkorg för extra förvaring. Passar alla Roller-vagnar. Godkänd enligt Svanenmärket.

54,5 cm (b) x 54,5 cm (d) x 8,5 cm (h).  
Färg: blåster



10-999-Trådkorg



## Galge



Specialdesignad galge för kläder som är knepiga att hänga, t ex galonbyxor utan hållor eller hängslen.  
Passar alla Roller- och Roller Flex-vagnar.  
Färg: beige

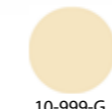

10-999-G



## Vanthållare Ergolätt 10-555



Vanthållare som enkelt kan flyttas och placeras utomhus på medföljande skruvögla.  
Här kan barnen själva hänga upp sina vantar.  
Tar liten plats i torkskåpet (max +60°).

23 cm (b) x 53 cm (h)



### Klädvagn Roller Flex

Kombivagn med upphängning för alla typer av kläder samt skoställ. 30 fasta krokar och plats för 16 par skor/stövlar. 2 låsbara hjul.

Testad och godkänd enligt EN 16121:2013 och EN 16122:2012 samt Svanenmärket, Byggvarubedömningen och SundaHus.

60 cm (b) x 59 cm (d) x 128 cm (h).  
Färg: beige, blåster, silver, blå, grön, röd.

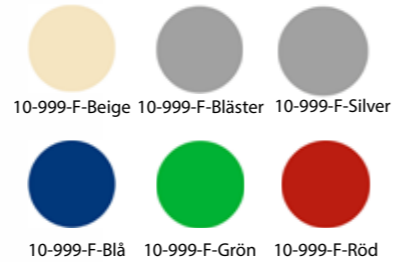

10-444-32-Blåster



10-444-24-Beige

### Skoställ Ergonett

Rymmer 24 respektive 32 par skor, men tar liten plats på golvet. Flyttbar med 2 st. låsbara hjul. Testad och godkänd enligt EN 16121:2013 och EN 16122:2012 samt Svanenmärket, Byggvarubedömningen och SundaHus.

Mått 24 par: 60 cm (b) x 59 cm (d) x 97 cm (h).  
Mått 32 par: 60 cm (b) x 59 cm (d) x 120 cm (h).  
Färg: beige, blåster, silver, blå, grön, röd.



### Svanenmärkta produkter

Förskolan och skolan ska givetvis vara fri från kemikalier och giftiga ämnen. Därför är det en självklarhet för oss att erbjuda Svanenmärkta produkter. Svanen är en nordisk officiell miljömärkning som ställer tuffa krav på material, kvalitet och funktion. Hela produktionskedjan fram till färdig produkt och återvinning är noggrant kontrollerad.





10-888-Bläster

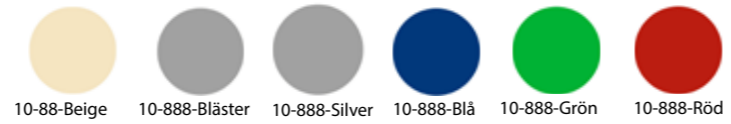

### Klädvinda Ergo

Levereras med två väggfästen. Sätt ett ute och ett inne.  
Det är lätt att flytta vindan när kläderna är dropptorra.  
30 krokar - rymmer mycket på liten yta.  
Testad och godkänd enligt EN 16121:2013 och EN 16121:2012 samt Svanenmärket.

48 cm (b) x 55 cm (d) x 17 cm (h)  
Färg: beige, bläster, silver, blå, grön, röd



10-888-Beige



10-888-Blå



10-888-Grön



10-888-Röd

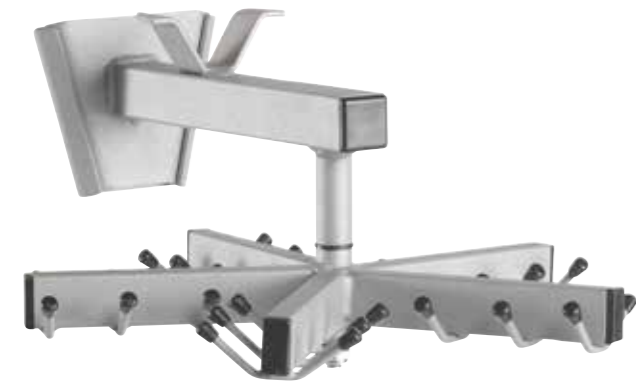

### Klädvinda Ergo mini

Klädvinda som passar i trånga utrymmen. När klädvindan inte används hängs vindan upp i lodrätt läge, vilket ger mycket platsbesparing.

30 krokar - rymmer mycket på liten yta.  
Testad och godkänd enligt EN 16121:2017+A1 och EN 16121:2012 samt Svanenmärket.

33 cm (b) x 40 cm (d) x 17 cm (h)  
Färg: bläster

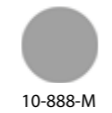

10-888-M

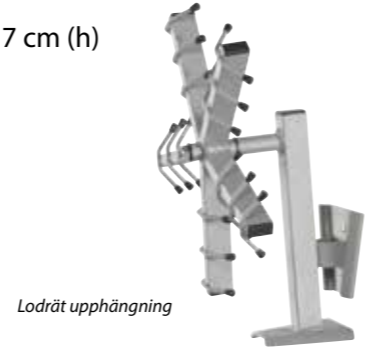

Lodrät upphängning



Justerbar höjd

### Klädvinda Ergo på hjul

Klädvinda på hjul med 30 st. krokar. Fem st. hjul varav två är låsbara. Justerbar höjd  
Testad och godkänd enligt EN 16121:2013 och EN 16121:2012 samt Svanenmärket.

55 cm (b) x 55 cm (d) x 90 - 140 cm (h).  
Färg: vit, silver

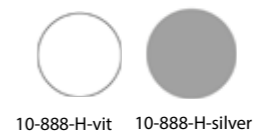

10-888-H-vit 10-888-H-silver





### Stövel- och vantvagn Trippel

Platsbesparande stövelvagn i metall med trekantigt utförande. Varje sida har plats för 9 st. par stövlar. Totalt finns plats för 27 st. par stövlar. Vinklade stövelpinnar i kraftig tråd. Vagnen är utrustad med 4 st. hjul varav 2 st. är låsbara. Pulverlackerad.

Testad och godkänd enligt EN 16121:2017+A1 och EN 16122:2012 samt Svanenmärket.

55 cm (b) x 55 cm (d) x 120 cm (h).  
Färg: silver



### Kapp- och skohylla Maximal Tråd

Kapp- och skohylla består av överdel och underdel för förvaring av kläder och skor. Flyttbar höjd, tillverkad i pulverlackerad tråd. Systemet är kombinerbart för att kunna byggas tillsammans med övriga delar i Maximal systemet såsom hyllplan, stövellister och klädlistor, se nästa sida. Kapp- och skohyllan finns som grundenhet och påbyggnadsenhet. Modulerna finns som standard i bredderna 60 cm och 90 cm. Fackbredden är 300 mm. Systemet offereras på begäran då det finns många kombinationsmöjligheter och möjlighet att välja färger i RAL skalan.

Testad och godkänd enligt EN 16121:2017+A1 samt Svanenmärket, Byggvarubedömningen och SundaHus.

Mått:  
Kapphylla 60/90 cm (b) x 30 cm (d) x 179 cm (h).  
Skohylla 60/90 cm (b) x 30 cm (d) x 179 cm (h).



### Svanenmärkta produkter

Förskolan och skolan ska givetvis vara fri från kemikalier och giftiga ämnen. Därför är det en självklarhet för oss att erbjuda Svanenmärkta produkter. Svanen är en nordisk officiell miljömärkning som ställer tuffa krav på material, kvalitet och funktion. Hela produktionskedjan fram till färdig produkt och återvinning är noggrant kontrollerad.



## Kapp- och skohylla Maximal Tråd

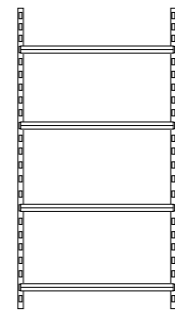

Grundenhet

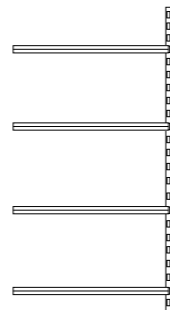

Påbyggnadsenhet

## Kapp- och skohylla Maximal



### Skohylla Maximal

Skohylla med väggskenor. Levereras i standardutförande med fyra st. flyttbara hyllplan med perforerat mönster. Under hyllplanet finns en dropplåt för uppsamling av smuts, grus, vatten m.m. Skohyllan finns som grundenhet och påbyggnadsenhet. Alla komponenter finns som lösdelar.

Testad och godkänd enligt EN 16121:2017+A1 och EN 16122:2012 samt Svanenmärket, Byggvarubedömningen och Sunda Hus

90 cm (b) x 30 cm (d) x 179 cm (h).  
Färg: blåster

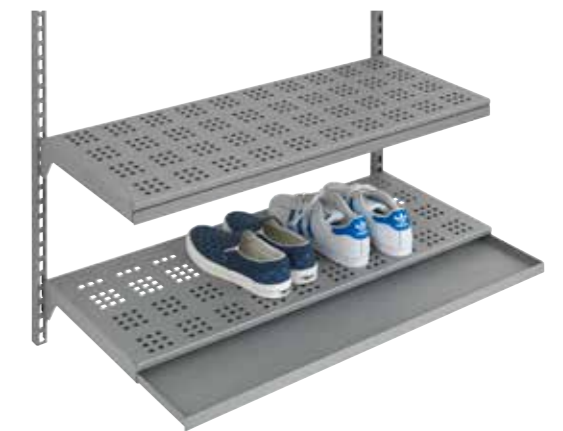

Dropplåt



32-101

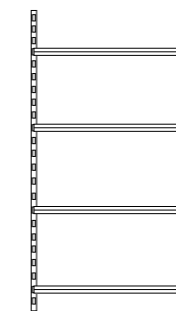

Grundenhet

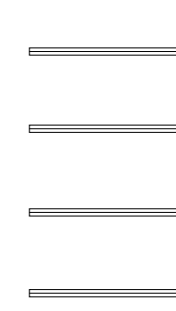

Påbyggnadsenhet



### Stövel- och vanthållare Maximal

Stövel- och vanthållare med väggskenor. Levereras i standardutförande med sex st. flyttbara sko- och vantlister. Stövel- och vanthållare finns som grundenhet och påbyggnadsenhet. Alla komponenter finns som lösdelar.

Testad och godkänd enligt EN 16121:2017+A1 och EN 16122:2012 samt Svanenmärket, Byggvarubedömningen och SundaHus

90 cm (b) x 30 cm (d) x 179 cm (h).  
Färg: blåster

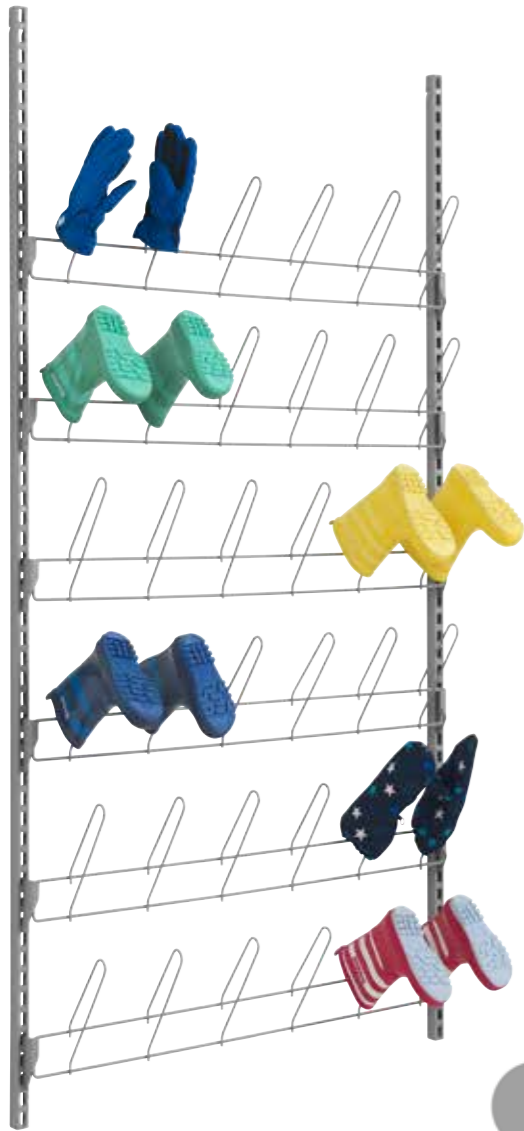

32-201

### Kapp- och skohylla Maximal

Kläd- och skohylla med väggskenor. Levereras i standardutförande med en st. flyttbar klädlist samt en st. skohylla med dropplåt. Kläd- och skohyllan finns som grundenhet och påbyggnadsenhet. Alla komponenter finns som lösdelar.

Testad och godkänd enligt EN 16121:2017+A1 och EN 16122:2012 samt Svanenmärket, Byggvarubedömningen och SundaHus.

Mått:  
90 cm (b) x 30 cm (d) x 179 cm (h).  
Färg: blåster



32-301



### Knäpall Vig

Knäpall som automatiskt ger kroppen en sittriktig position. Passar bra att använda vid arbetspositioner nära golv. Stoppade knädynor samt sittdyna klädda i ett slitstarkt tyg. Knäpallen är justerbar i höjd och även i sittdynans djup. Hoppfällbar.

Mått:  
50 cm (b) x 63 cm (d) x 35 cm (h), största mått i uppfällt högsta läge  
Färg: silver



Justerbart djup på sittdyna



Golvskydd



Ställbar höjd





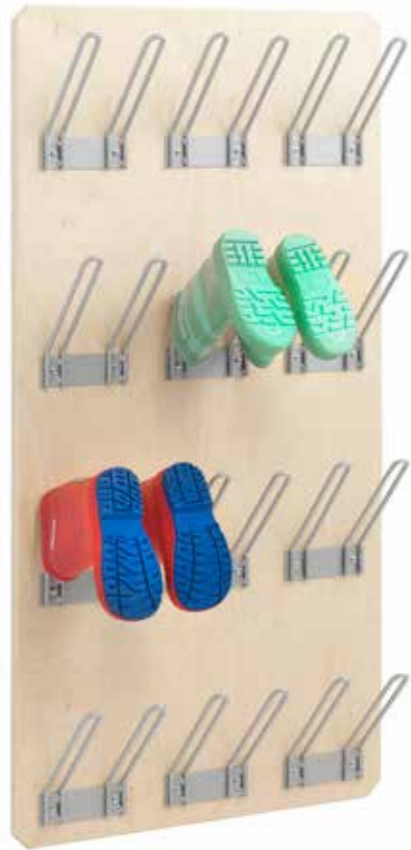

### Stövelvägg 30-301

Stövelvägg med plats för 12 par skor/stövlar. Klarlackerad björkkryssfanér med pulverlackerade metallpinnar. Metallpinnarnas längd 18 cm. Testad och godkänd enligt 16121:2017+A1 och 16122:2012

Färg: Natur/silver.

Mått: 55 cm (b) x 14 cm (d) x 110 cm (h).



### Stövelvägg 30-900-B

Stövelvägg med plats för 10 par skor/stövlar. Björklaminat med pinnar i massiv björk. Pinnarnas längd 20 cm. Testad och godkänd enligt 16121:2017+A1 och 16122:2012

Färg: Natur

Mått: 45 cm (b) x 18 cm (d) x 100 cm (h).



### Stövelvägg liggande 30-901-B

Stövelvägg för liggande montering med plats för 18 par skor/stövlar. Björklaminat med pinnar i massiv björk. Pinnarnas längd 20 cm. Testad och godkänd enligt 16121:2017+A1 och 16122:2012

Färg: Natur

Mått: 120 cm (b) x 18 cm (d) x 60 cm (h).

### Sko- och stövelhylla Torr

Golv- eller vägghängd stövelhylla med fem hyllplan. Avstånd mellan hyllorna 25 cm. Under hyllorna finns utdragbara droppplåtar för att samla upp smuts och vatten. Tillverkad av 18 mm FSC märkt björkkryssfanér. Finns som klarlackerad eller vitpigmenterad björkkryssfanér. Bredd 60 cm och 90 cm.

60/90 cm (b) x 25 cm (d) x 140 cm (h).

Klarlackerad

60 cm 30-060

90 cm 30-090





**Stövelknekt** 10-333

Dubbla urskålningar gör att bägge skorna lätt kan tas av. Tillverkad av björkkryssfanér. Testad och godkänd enligt EN 16121:2013 och EN 16121:2012 samt Svanenmärket.

39,5 cm (b) x 35,5 cm (d) x 61 cm (h).

**Stövelknekt dubbel** 10-332-2

Dubbla urskålningar gör att bägge skorna lätt kan tas av. Tillverkad av björkkryssfanér. Testad och godkänd enligt EN 16121:2013 och EN 16121:2012 samt Svanenmärket.

53 cm (b) x 51 cm (d) x 61 cm (h).



**Väggbokhylla** 30-201

Klarlackerat bakstycke i björkkryssfanér. Detaljer i pulverlackerad metall. Färg: Natur/röd.

119 cm (b) x 12 cm (d) x 25 cm (h).



**Borstställ Renen**

Nu blir det enkelt att få bort lera eller snö som packats under sulan. Renen har dubbla gummiskrapor och är ett stabilt och rejält borstställ. Handtag utformat för både barn och vuxna. Godkänd enligt Svanenmärket.

37 cm (b) x 31 cm (d) x 82 cm (h).  
Färg: blåster

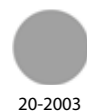

20-2003



**Kroklist**

Kroklist för kläder. Pulverlackerade dubbelkrokar i metall. Klarlackerad list i björkkryssfanér. Krokarna har cc-mått 18 cm. 8 krokar / list.

144 cm (b) x 5,5 cm (d) x 21 cm (h).



Vit



Turkos



Orange

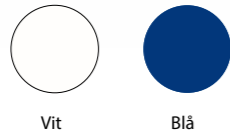

Vit

Blå



### Serveringsvagn

Serveringsvagn med 2 st. hyllplan. Varje hyllplan har en sarg som förhindrar att glas och tallrikar glider av. Hyllplan i vit laminat. Vagnen är utrustad med 4 st. hjul varav 2 st. låsbara. Som tillbehör finns besticklåda.

76,5 cm (b) x 52 cm (d) x 89,5 cm (h).  
Höjd till översta hyllplanet 71 cm. Avstånd mellan hyllplan 40 cm.

Färg: Vit eller blå



### Brickvagn

Brickvagn med plats för 14 brickor. Vagnen finns att beställa med eller utan brickor. Vagnen utrustad med 4 st. hjul, varav 2 st. låsbara.

Brickans mått 40x30 cm med uppvikta kanter, mörkgrå i formpressad plast. Vagnen är försedd brickstopp.

72 cm (b) x 43 cm (d) x 109,5 cm (h).

Färg: vit

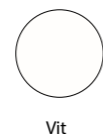

Vit



### Rastbord

Rastbord med bänk och bord. Rastbordet finns i barn- och vuxenhöjd. Varmförzinkat underrede. Finns med oljad (natur) och färgad (gul och röd) yta. Två längder, 140 cm och 236 cm och två höjder. Trädelar tillverkad av norrländsk fura. Till bord i oljat utförande medföljer ett underhållskit.



Oljad

Gul

Röd

Mått

**Barnmodell** 140/236 cm (b) x 145 cm (d) x höjd bord 60 cm, höjd bänk 32 cm (h).

**Längd 140 cm**

Oljad 20-4001

Gul 20-4001-G

Röd 20-4001-R

**Längd 236 cm**

Oljad 20-4002

Gul 20-4002-G

Röd 20-4002-R



**Vuxenmodell** 140/236 cm (b) x 145 cm (d) x höjd bord 72 cm, höjd bänk 45 cm (h).

**Längd 140 cm**

Oljad 20-3001

Gul 20-3001-G

Röd 20-3001-R

**Längd 236 cm**

Oljad 20-3002

Gul 20-3002-G

Röd 20-3002-R

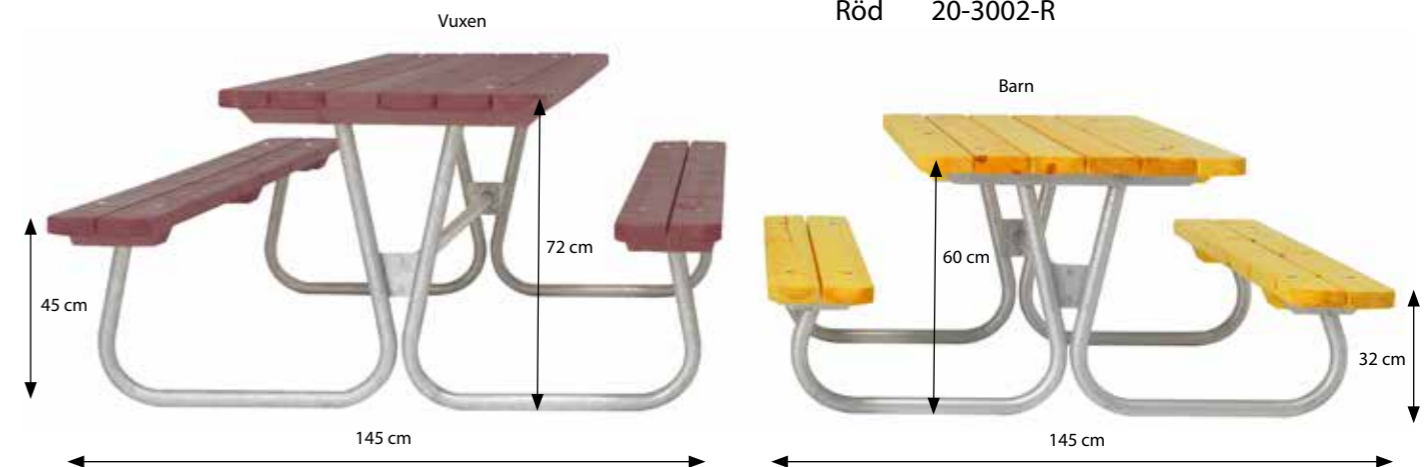

Vuxen

Barn

45 cm

72 cm

145 cm

60 cm

32 cm

145 cm

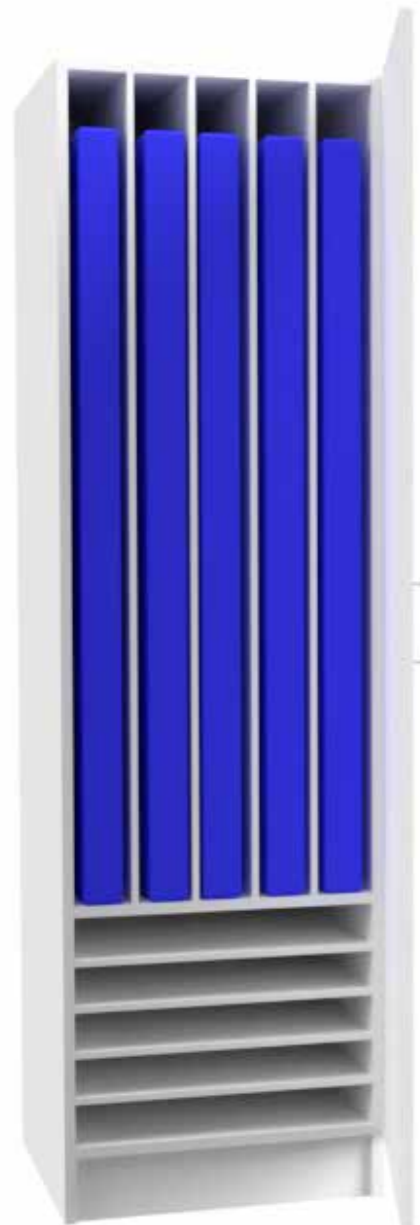

Madrasskåpen finns även i andra storlekar och utföranden.



### Madrasskåp

Skåp för förvaring av madrasser, kuddar och filter. Plats för 5 st. stående madrasser samt hyllplan för förvaring av kuddar och filter.

Stomme i vit laminat och dörr finns i vit, grå, björk eller boklaminat. Dörren kan fås som höger- eller vänsterhängd. (Högerhängd är mest vanlig).

Produkten är Byggvarubedömd (nivå accepteras), FSC-märkt och svensktillverkad.

60 cm (b) x 60 cm (d) x 210 cm (h).



### Madrasskåp KRS 1260

Skåp för förvaring av liggande vikbara madrasser. Plats för 8 st. mindre vikbara madrasser.

Stomme och dörrar i vit, björk, bok eller ljusgrå laminat.

Produkten är Byggvarubedömd (nivå rekommenderas), FSC-märkt och svensktillverkad.

126 cm (b) x 34 cm (d) x 116 cm (h).



### Kudd och filt-skåp KRS 600

Skåp för förvaring av kuddar och filter.

Stomme och dörrar i vit, björk, bok eller grå laminat.

Standard är högerhängd dörr men dörren går även att få vänsterhängd.

Produkten är Byggvarubedömd (nivå rekommenderas), FSC-märkt och svensktillverkad.

60 cm (b) x 34 cm (d) x 116 cm (h).





### Garderob med klädstång

Skåp med stomme i vit laminat. Dörr i vit, björk eller bok laminat. Inredning består av 3 st. hyllplan och klädstång. Finns med höger- och vänsterhängd dörr.



Produkten är Byggvarubedömd (nivå rekommenderas), FSC-märkt och svensktillverkad.

60 cm (b) x 60 cm (d) x 210 cm (h)

### Klädskåp med hel dörr

Klädskåp med 1, 2 eller 3- fack i bredd och hel dörr. Stomme och dörr i vit, björk eller boklaminat. Varje fack är utrustat med klädstång, dubbelkrok, hatthylla och skohylla.

Låsbar dörr med cylinderlås. 2 st. nycklar till varje dörr med olika låsning. Klädsåpen finns med höger- eller vänsterhängd dörr. (Högerhängd dörr är vanligast).

Produkten är Byggvarubedömd (nivå accepteras), FSC-märkt och svensktillverkad.

Mått 1-fack i bredd: 30 cm (b) x 55 cm (d) x 190 cm (h).  
Mått 2-fack i bredd: 58 cm (b) x 55 cm (d) x 190 cm (h).  
Mått 3-fack i bredd: 86 cm (b) x 55 cm (d) x 190 cm (h).

### Klädskåp med 2 dörrar i höjd

Klädskåp med 1, 2 eller 3- fack i bredd och 2 dörrar i höjd. Stomme och dörr i vit, björk eller boklaminat. Varje fack är utrustat med klädstång, dubbelkrok, hatthylla och skohylla.

Låsbar dörr med cylinderlås. 2 st. nycklar till varje dörr med olika låsning. Klädsåpen finns med höger- eller vänsterhängd dörr. (Högerhängd dörr är vanligast).

Produkten är Byggvarubedömd (nivå accepteras), FSC-märkt och svensktillverkad.



Cylinderlås finns som tillval



### Garderob med trådkorgar

Skåp med stomme i vit laminat. Dörr i vit, björk eller bok laminat. Inredning består av 5 st. hyllplan och 3 st. trådkorgar. Finns med höger- och vänsterhängd dörr.

Produkten är Byggvarubedömd (nivå rekommenderas), FSC-märkt och svensktillverkad.

60 cm (b) x 60 cm (d) x 210 cm (h)

### Garderob med hyllplan

Skåp med stomme i vit laminat. Dörr i vit, björk eller bok laminat. Inredning består av 6 st. hyllplan. Finns med höger- och vänsterhängd dörr.

Produkten är Byggvarubedömd (nivå rekommenderas), FSC-märkt och svensktillverkad.

60 cm (b) x 60 cm (d) x 210 cm (h)



Inredning



1-fack i bredd



2-fack i bredd



3-fack i bredd



### Bokhylla h.210 cm

Öppen förvaringshylla i vit, björk eller bok laminat med vit rygg. 5 st. hyllplan varav 3 st. är flyttbara.

Produkten är FSC-märkt och svensktillverkad.

100 cm (b) x 30 cm (d) x 210 cm (h)  
100 cm (b) x 45 cm (d) x 210 cm (h)  
100 cm (b) x 58 cm (d) x 210 cm (h)

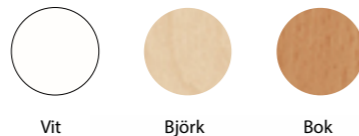

### Bokhylla h.120 cm

Öppen förvaringshylla i vit, björk eller bok laminat med vit rygg. 3 st. hyllplan varav 2 st. är flyttbara.

Produkten är FSC-märkt och svensktillverkad.

100 cm (b) x 30 cm (d) x 120 cm (h)  
100 cm (b) x 45 cm (d) x 120 cm (h)  
100 cm (b) x 58 cm (d) x 120 cm (h)



### Bokhylla h.90 cm

Öppen förvaringshylla i vit, björk eller bok laminat med vit rygg. 3 st. hyllplan varav 2 st. är flyttbara.

Produkten är FSC-märkt och svensktillverkad.

100 cm (b) x 30 cm (d) x 90 cm (h)  
100 cm (b) x 45 cm (d) x 90 cm (h)  
100 cm (b) x 58 cm (d) x 90 cm (h)



Cylinderlås finns som tillval



### Förvaringshylla med 2 dörrar

Förvaringshylla i vit, björk eller bok laminat med vit rygg. 5 st. hyllplan varav 3 st. är flyttbara. Nedre delen med släta dörrar och handtag.

100 cm (b) x 30 cm (d) x 210 cm (h)  
100 cm (b) x 47 cm (d) x 210 cm (h)  
100 cm (b) x 58 cm (d) x 210 cm (h)



Cylinderlås finns som tillval

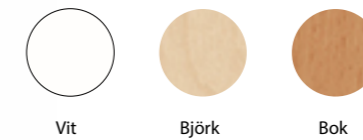

### Förvaringshylla med 4 dörrar

Förvaringshylla i vit, björk eller bok laminat med vit rygg. 5 st. hyllplan varav 3 st. är flyttbara. Övre del med släta dörrar och spanjolettlås. Nedre delen med släta dörrar och handtag.

100 cm (b) x 30 cm (d) x 210 cm (h)  
100 cm (b) x 47 cm (d) x 210 cm (h)  
100 cm (b) x 58 cm (d) x 210 cm (h)



### Förvaringshylla med glasdörr

Förvaringshylla i vit, björk eller bok laminat med vit rygg. 5 st. hyllplan varav 3 st. är flyttbara. Övre del med glasdörrar och spanjolettlås. Nedre delen med släta dörrar och handtag.

100 cm (b) x 30 cm (d) x 210 cm (h)  
100 cm (b) x 47 cm (d) x 210 cm (h)  
100 cm (b) x 58 cm (d) x 210 cm (h)



### Förvaringshylla med 2 hela pardörrar

Förvaringshylla i vit, björk eller bok laminat med vit rygg. 5 st. hyllplan varav 3 st. är flyttbara. Släta dörrar med spanjolettlås.

100 cm (b) x 30 cm (d) x 210 cm (h)  
100 cm (b) x 47 cm (d) x 210 cm (h)  
100 cm (b) x 58 cm (d) x 210 cm (h)

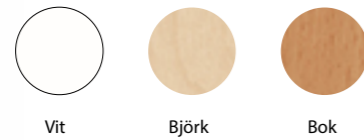

### Förvaringshylla med 4 glas dörrar

Förvaringshylla i vit, björk eller bok laminat med vit rygg. 5 st. hyllplan varav 3 st. är flyttbara. Övre del med glas dörrar och spanjolettlås. Nedre delen med glas dörrar och handtag.

Produkten är FSC-märkt och svensktillverkad.

100 cm (b) x 30 cm (d) x 210 cm (h)  
100 cm (b) x 47 cm (d) x 210 cm (h)  
100 cm (b) x 58 cm (d) x 210 cm (h)

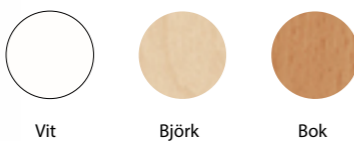

### Förvaringshylla med 2 glasade pardörrar

Förvaringshylla i vit, björk eller bok laminat med vit rygg. 5 st. hyllplan varav 3 st. är flyttbara. Dörrar med glas och spanjolettlås.

Produkten är FSC-märkt och svensktillverkad.

100 cm (b) x 30 cm (d) x 210 cm (h)  
100 cm (b) x 47 cm (d) x 210 cm (h)  
100 cm (b) x 58 cm (d) x 210 cm (h)



### Bänkskåp med dörr

Bänkskåp i vit, björk eller bok laminat med vit rygg. 2 st. hyllplan. Dörr med handtag.

Produkten är FSC-märkt och svensktillverkad.

50 cm (b) x 32/47/58 cm (d) x 91 cm (h)

### Bänkskåp med dubbeldörr

Bänkskåp i vit, björk eller bok laminat med vit rygg. 2 st. hyllplan. Dubbeldörr med handtag.

Produkten är FSC-märkt och svensktillverkad.

100 cm (b) x 32/47/58 cm (d) x 91 cm (h)



### Överskåp med dörr

Överskåp i vit, björk eller bok laminat med vit rygg. 2 st. hyllplan. Dörr med handtag.

Produkten är FSC-märkt och svensktillverkad.

50 cm (b) x 32 cm (d) x 80 cm (h)



### Överskåp med glasad dörr

Överskåp i vit, björk eller bok laminat med vit rygg. 2 st. hyllplan. Dörr med glas och handtag.

Produkten är FSC-märkt och svensktillverkad.

50 cm (b) x 32 cm (d) x 80 cm (h)



### Överskåp med dubbeldörr

Överskåp i vit, björk eller bok laminat med vit rygg. 2 st. hyllplan. Dubbeldörr med handtag.

Produkten är FSC-märkt och svensktillverkad.

100 cm (b) x 32 cm (d) x 80 cm (h)



### Överskåp med glasad dubbeldörr

Överskåp i vit, björk eller bok laminat med vit rygg. 2 st. hyllplan. Dubbeldörr med glas och handtag.

Produkten är FSC-märkt och svensktillverkad.

100 cm (b) x 32 cm (d) x 80 cm (h)



#### Påklädnadsbänk liten

Påklädnadsbänk med björkskiva i högtrycks-laminat. Skivan och trappa belagd med halkskyddande tejp samt handtag att hålla sig i. Den raka sida anpassad för att ställas mot vägg.

70 cm (b) x 51 cm (d) x 43 cm (h).  
Trappans höjd 20 cm.



#### Påklädnadsbänk stor

Påklädnadsbänk med björkskiva i högtrycks-laminat. Skivan och trappa belagd med halkskyddande tejp samt handtag att hålla sig i. Den raka sida anpassad för att ställas mot vägg.

143 cm (b) x 51 cm (d) x 43 cm (h).  
Trappans höjd 20 cm.



Har du speciella önskemål?

Med över 25 års erfarenhet är vi experter på att hitta lösningar.

Vi har egen produktion som gör det möjligt att specialanpassa många av våra produkter.

Kontakta oss så berättar vi mer!







# KRS

För en bättre arbetsmiljö, sedan 1994

Tel: 0921-15932  
E-post: [info@krsab.se](mailto:info@krsab.se)  
[www.krsab.se](http://www.krsab.se)